



SPECIFICATIE BLAD

NATUURSTENEN OF METALEN FIRE CUBE MET INBOUWMODULE

Index # 12, Rev-11 / 6-Juni-2008

Pagina 1 van 4

MATERIAAL MOGELIJKHEDEN:

FIRE CUBE BRANDER MOGELIJKHEDEN: Zwart staal, Kalksteen, Zwart graniet, en Brons. Alle RAL kleuren mogelijk op aanvraag.
FIRE CUBE INBOUWMODULE: Zwart staal, Kalksteen, Zwart graniet en Brons.

CE GASTEC GOEDGEKEURD:

Door de CE Gastec goedgekeurd, en beschikbaar in de volgende landen:

Aardgas-I2H-G20-20mBar

Verenigd Koninkrijk, Zwitserland, Denemarken, Spanje, Finland, Italië, Portugal, Zweden, Noorwegen en Griekenland

Aardgas -I2E⁺-G20/G25-20/25mBar

België, Frankrijk.

Aardgas -I2E-G20-20mBar

Duitsland, Luxemburg.

Aardgas -I2L-G25-25mBar

Nederland.

Propaan-I3P(37)-G31-37mBar

Verenigd Koninkrijk, Spanje, Portugal en Griekenland

Propaan -I3P(30)-G31-30mBar

Nederland

Propaan -I3P(50)-G31-50mBar

Duitsland, Zwitserland en Nederland

AFMETINGEN:

Algemene afmetingen van de omlijsting:

Klasse 1 Hoogte: 740mm x Breedte: 745mm x Diepte: 3mm

Klasse 2 Hoogte: 865mm x Breedte: 505mm x Diepte: 3mm

Algemene afmetingen van de brander:

NATUURSTEEN Hoogte: 350mm x Breedte: 330mm x Diepte: 330mm

BRONS Hoogte: 340mm x Breedte: 330mm x Diepte: 330mm

Afmetingen van standaard inbouwmodule:

Klasse 2 Hoogte: 660mm x Breedte: 665mm x Diepte: 470mm

Klasse 2 Hoogte: 578mm x Breedte: 445mm x Diepte: 455mm

Afmetingen van de vereiste opening:

Klasse 1 Hoogte: 1265mm x Breedte: 700mm x Diepte: 500mm

Klasse 2 Hoogte: 800mm x Breedte: 480mm x Diepte: 470mm

VERMOGEN FIRE CUBE:

Fire Cube Vermogen (alleen gas):

Hoog vermogen: Aardgas - 6.8KW Propaan - 4.5KW

Laag vermogen: Aardgas - 3.3KW Propaan - 2.8KW

ANDERE TECHNISCHE GEGEVENS:

1. Kalksteen is een zacht materiaal wat voor een deel bestaat uit versteende fossielen, waarvan de hoeveelheid niet controleerbaar is. Kalksteen is zeer absorberend.
2. Ingebouwde Zuurstofdepletie sensor (ZDS) om het zuurstof niveau in een kamer te meten.
3. 220v afstandsbediening.

CVO-Fires reserveert het recht om de specificatiebladen aan te passen zonder u hiervan op de hoogte te stellen.



CVO-Fires Nederland
Edisonstraat 5 7131 PB Lichtenvoorde

Tel: +31 (0)544 37 16 14 **Fax:** +31 (0)544 377 224
E-mail: info@cvo-fires.nl

www.cvo-fires.nl



SPECIFICATIE BLAD

NATUURSTENEN OF METALEN FIRE CUBE MET INBOUWMODULE

Index # 12, Rev-11 / 6-Juni-2008

Pagina 2 van 4

NOTE - The dimensions on this product is for a Class 1 metal enclosure.

Top view

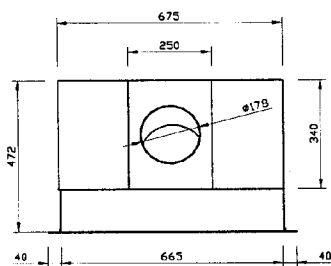

Perspective view

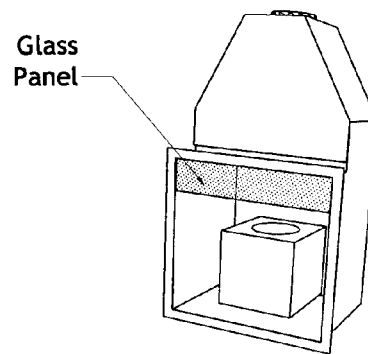

Front view

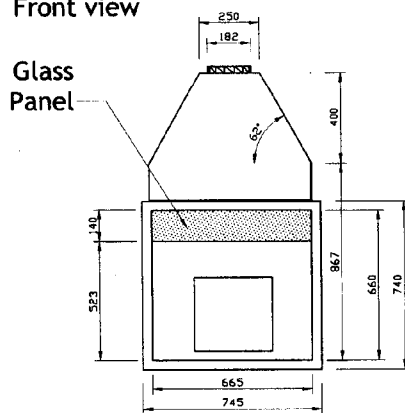

Side view

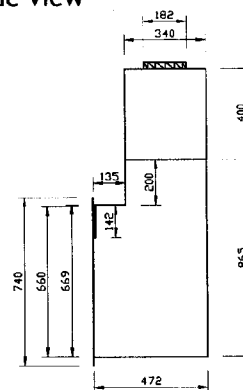

For the builders opening please allow room for adjustments and for gas and electric supply.

CVO-Fires reserveert het recht om de specificatiebladen aan te passen zonder u hiervan op de hoogte te stellen.



CVO-Fires Nederland
Edisonstraat 5 7131 PB Lichtenvoorde

Tel: +31 (0)544 37 16 14 Fax: +31 (0)544 377 224
E-mail info@cvo-fires.nl

www.cvo-fires.nl



SPECIFICATIE BLAD

NATUURSTENEN OF METALEN FIRE CUBE MET INBOUWMODULE

Index # 12, Rev-11 / 6-Juni-2008

Pagina 3 van 4

NOTE - The dimensions on this product are for a Class 2 metal enclosure.

Top view

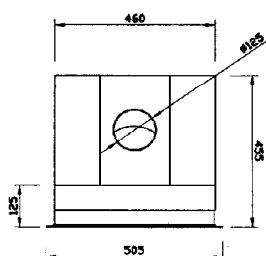

Perspective view

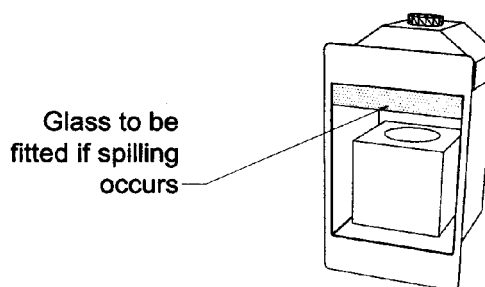

Front view

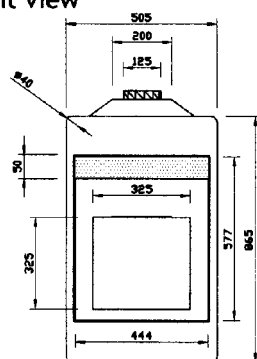

Side view

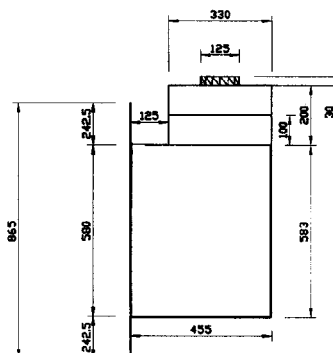

For the builders opening please allow room for adjustments and for gas and electric supply.

CVO-Fires reserveert het recht om de specificatiebladen aan te passen zonder u hiervan op de hoogte te stellen.



CVO-Fires Nederland
Edisonstraat 5 7131 PB Lichtenvoorde

Tel: +31 (0)544 37 16 14 Fax: +31 (0)544 377 224
E-mail info@cvo-fires.nl

www.cvo-fires.nl



SPECIFICATIE BLAD

NATUURSTENEN OF METALEN FIRE CUBE MET INBOUWMODULE

Index # 12, Rev-11 / 6-Juni-2008

Pagina 4 van 4

NOTE - The dimensions on this product are for a Class 2 Stone enclosure.

Top view

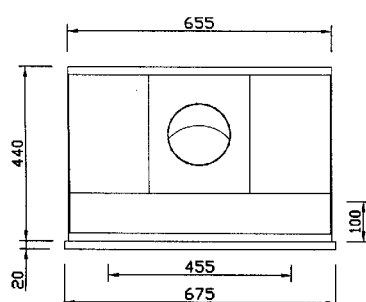

Perspective view

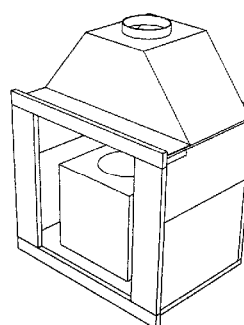

Front view

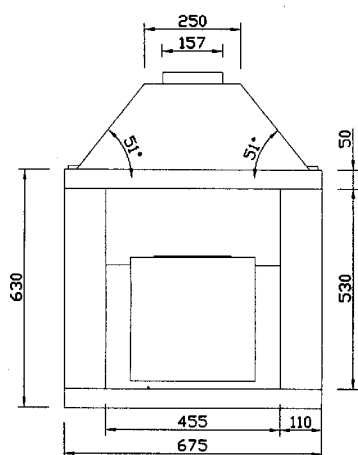

Side view

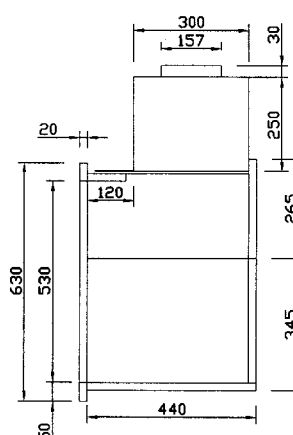

For the builders opening please allow room for adjustments, gas and electric supply.

CVO-Fires reserveert het recht om de specificatiebladen aan te passen zonder u hiervan op de hoogte te stellen.



CVO-Fires Nederland
Edisonstraat 5 7131 PB Lichtenvoorde

Tel: +31 (0)544 37 16 14 Fax: +31 (0)544 377 224
E-mail info@cvo-fires.nl

www.cvo-fires.nl